

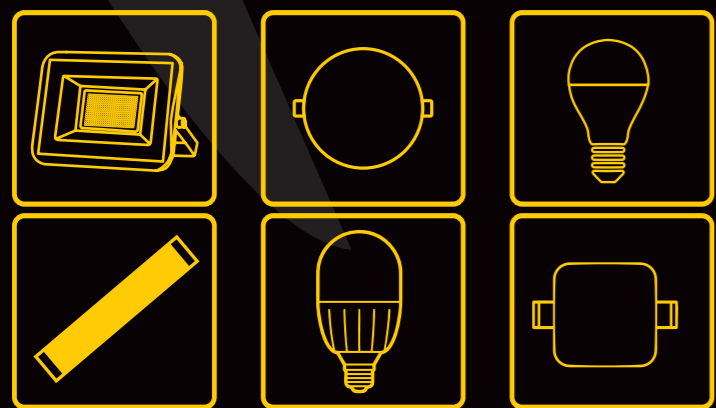

(فرا تجارت زردکوه)



PRODUCT CATALOGUE

2024



کارخانه : شهرکرد شهرک صنعتی فرا تجارت زرد کوه

◀ اطلاعات مندرج در این کاتالوگ مطابق با آخرین ویرایش مشخصات فنی محصول مورد نظر می باشد، در عین حال حق هرگونه تغییر در محصول جهت بهبود کیفیت بدون اطلاع قبلی برای صنایع روشنایی FTZ محفوظ می باشد.

◀ در هر صفحه از این کاتالوگ می توانید با اسکن QR Code به لینک محصول مربوطه در وبسایت صنایع روشنایی FTZ مراجعه فرمایید.

◀ راه های ارتباطی :



+98 21 220 10 383
+98 21 220 55 690



info@ftzco.ir



www.ftz24.com



@Faratejaratzardkooh

ماہ 60 MONTHS GUARANTEE

ماہ 36 MONTHS GUARANTEE

ماہ 24 MONTHS GUARANTEE

ماہ 18 MONTHS GUARANTEE

ماہ 15 MONTHS GUARANTEE



◀ جهت مشاهده و دریافت ضمانتنامه محصولات
به وبسایت صنایع روشنایی FTZ مراجعه نمایید.

شرکت فراتجارت زردکوه از سال ۱۳۹۱ فعالیت خود را در زمینه واردات، تولید و پخش قطعات الکترونیک، روشنایی و نورپردازی و تلویزیون های شهری به صورت رسمی آغاز نموده به صورت همزمان خدمات مشاوره ای، طراحی و تولید انواع محصولات فوق الذکر را آغاز نمود.

این شرکت در طول بیش از یک دهه فعالیت خود با به کار گیری سیستم های به روز و پرسنل مجرب و انجام پروژه های اصولی و با کیفیت و ارائه مطلوب خدمات و تعهدات پس از فروش، توانست تبدیل به تولید کننده ای متعهد و به روز در زمینه تولید بردهای الکترونیکی و صنایع روشنایی شود. با توجه به سرمایه گذاریهای گسترده زیرساختی صورت پذیرفته، این شرکت بر آن است با توجه به مزیت های رقابتی و نسبی شکل گرفته، در حوزه های زیر بعنوان شریک تجاری مطمئن و کارآمد شرکای تجاری خود قرار گیرد.

حوزه های اصلی مورد توجه :

- ۱- طراحی، تامین و عرضه مطمئن و با کیفیت انواع ماژول های ال ای دی صنایع روشنایی کشور با توجه به نیازهای مشتری و بازار
- ۲- تامین کننده و شریک تجاری مطمئن و با کیفیت محصولات صنعت روشنایی جهت مشتریانی که تمایل به تولید و عرضه محصولات با برند خود دارند.
- ۳- برندینگ و تولید و عرضه انواع و اقسام محصولات صنعت روشنایی با توجه به نیازهای مشتریان هدف با برندهای معرفی شده **شرکت فراتجارت زردکوه**
- ۴- عرضه خدمات روشنایی در حوزه های زیباسازی محیطی و مدیریت و بهینه سازی مصرف انرژی در صنعت روشنایی
- ۵- ارائه انواع محصولات و خدمات مرتبط در حوزه روشنایی یکپارچه (تلفیق روشنایی، پنلهای خورشیدی و باتری لیتیومی)
- ۶- ارائه انواع محصولات روشنایی هوشمند و اضطراری با توجه به نیازهای بازار هدف
- ۷- ارائه دهنده محصولات مکمل صنعت روشنایی و با هدف تکمیل سبد محصول مشتریان وفادار شرکت
- ۸- تکیه بر توان طراحی و توسعه محصولات و خدمات صنعت روشنایی و صنایع مکمل با اولویت رفع نیازهای سازمانهای تکنولوژی و خدمات محور (اختصاصی سازی محصول و خدمات)
- ۹- شناخت نیازهای بازارهای هدف صادراتی و ارائه محصولات و خدمات منطبق با این اولویتها





CERTIFICATE

THE MANAGEMENT SYSTEM OF
Fara Tejarat ZardkooH Co.

Fazilat1, Khajenasirodin Tosi blvd, Emam Khomeini, Phase 3, Shahrekord Industrial Town, IRAN

has been assessed and certified as meeting the requirements of

ISO 9001:2015

Quality Management System

FOR THE FOLLOWING ACTIVITIES
 Lighting & Electronic Products Manufacturer and
 Supplier of Modules, Parts and Finished Products

CERTIFICATE REGISTRATION NO: e51111554
 ORIGINAL CERTIFICATION DATE: October 05, 2023
 CURRENT CERTIFICATION DATE: October 05, 2023
 CERTIFICATE EXPIRY DATE: October 05, 2026

THIS CERTIFICATE REMAINS VALID SUBJECT TO SATISFACTORY SURVEILLANCE AUDITS.

Authorized Signatory



QEXAM Ltd, Certification Services is a certification body for assessment of objective evidence and issuance of certificate. This certificate is issued on the basis of the independent authority of the QEXAM certification services. We partner with you to offer independent services that will help you, streamline your processes and operate in a more sustainable manner.

The validity of this certificate can be verified at www.qexam.org







شرکت فراتجارت زردکوه در حال حاضر با به کارگیری حداقل ۸۰ نفر نیروی انسانی به صورت مستقیم و حداقل ۳۰۰ نیروی انسانی غیر مستقیم توانسته درصد قابل توجهی از بازار روشنایی (از چاپ برد تا محصول نهایی) را در دست گیرد که با انجام برنامه ریزی های بلند مدت انجام شده و کارهای در دست اقدام امید است در این مسیر پیشرفته ای روز افزون داشته باشد.



فهرست محصولات

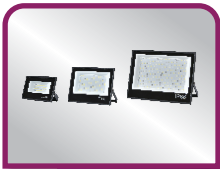

پرزکتورها

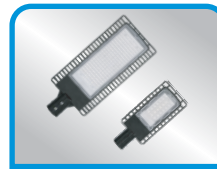

چراغهای خیابانی

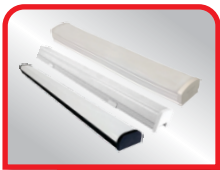

براکت های خطی روکار



چراغهای صنعتی



چراغهای دانلایت

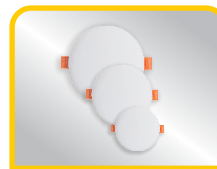

چراغهای فول لایت



لامپ ها



پنلهای بکلایت



چراغ خیابانی کینو KEYNO- B

ویژگی ها:

- ماژول SMD LED با طول عمر بیش از 50000 ساعت
- بازده نوری بالا و صرفه جویی در مصرف انرژی
- بدنه آلومینیوم دایکست، رنگ آمیزی پودری ضد خوردگی IP65
- آماده در دمای رنگ 3000، 4000، 6500 کلوین
- فقدان اشعه فرابنفش (UV)
- طراحی زیبا، پخش مناسب جاده و بزرگراه
- گارانتی ۳ سال
- دارای تاییدیه آزمایشگاه دانشگاه تهران و اپیل

کاربردها:

- روشنایی خیابانها، جاده ها، بزرگراهها، میدین، ویلا و پارکها
- مناسب برای مناطق بادخیز



هدایت حرارتی

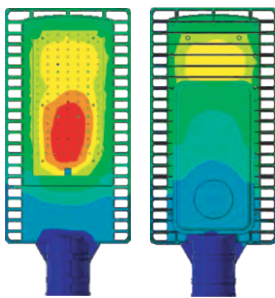

هدایت حرارتی

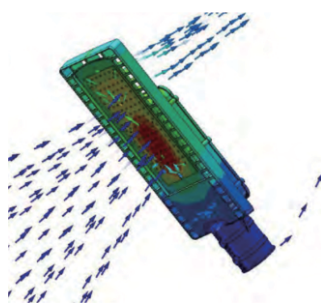

انتقال حرارت هوا

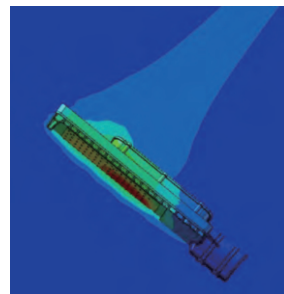

اثر حرارتی هوا

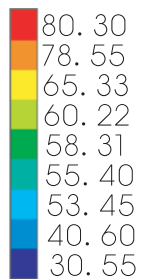

Unit°C

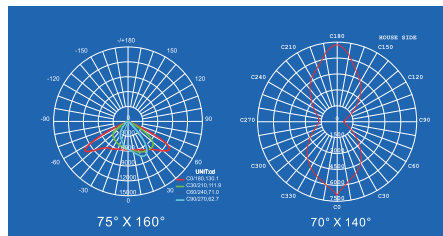

منحنی پخش نور

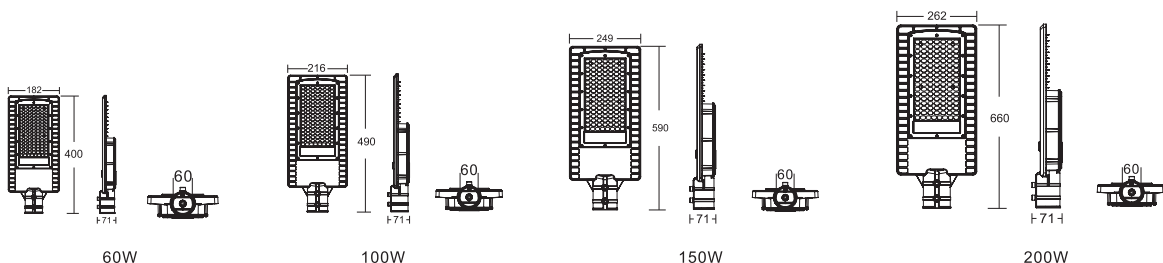

ابعاد (میلیمتر)	IP	رنگ بدنه	جنس بدنه	زاویه پخش نور	شاخص نمود رنگ	طول عمر اسمی (ساعت)	ضریب توان	راندمان (لومن/وات)	شار نوری (لومن)	ولتاژ ورودی (ولت)	توان مصرفی (وات)	منبع نور	رنگ نور	جدول مشخصات فنی چراغ خیابانی کینو B KEYNO - B
400x182x71	IP65	طوسی	آلومینیوم دایکست	75°*160°	Ra>70	50000	>0.9	135	8100	85-265V	60	LED	3000K, 4000K, 6500K	
490x216x71	IP65	طوسی	آلومینیوم دایکست	75°*160°	Ra>70	50000	>0.9	135	13500	85-265V	100	LED		
590x249x71	IP65	طوسی	آلومینیوم دایکست	75°*160°	Ra>70	50000	>0.9	135	20250	85-265V	150	LED		
660x262x71	IP65	طوسی	آلومینیوم دایکست	75°*160°	Ra>70	50000	>0.9	135	27000	85-265V	200	LED		

سرچ پروتکتور (SPD) 4KV, 6KV, 10KV

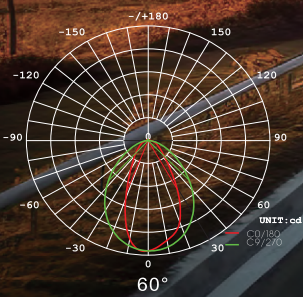

60°



90°

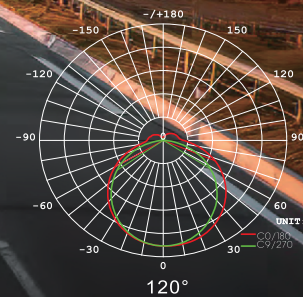

120°

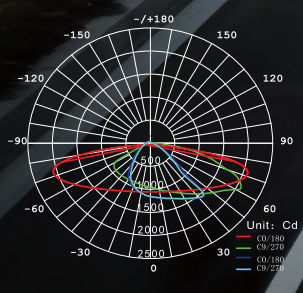

T2M

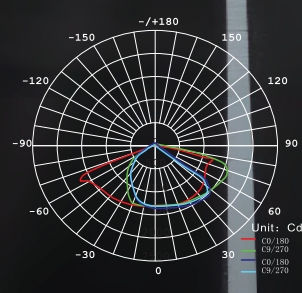

T3M

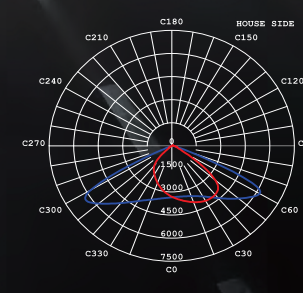

75° X 160°

ویژگی ها:



- ماژول SMD LED با طول عمر بیش از 50000 ساعت
- بازده نوری بالا و صرفه جویی در مصرف انرژی
- بدنه آلومینیوم دایکست
- IP65
- آماده در دمای رنگ 3000، 4000، 6500 کلوین
- فقدان اشعه فرابنفش (UV)
- طراحی زیبا، پخش مناسب جاده و بزرگراه
- گارانتی ۵ سال
- دارای تاییدیه آزمایشگاه دانشگاه تهران و اپیل

کاربردها:

- روشنایی خیابانها، جاده ها، بزرگراهها، میدین، ویلا و پارکها
- قابل نصب بصورت عمودی و افقی

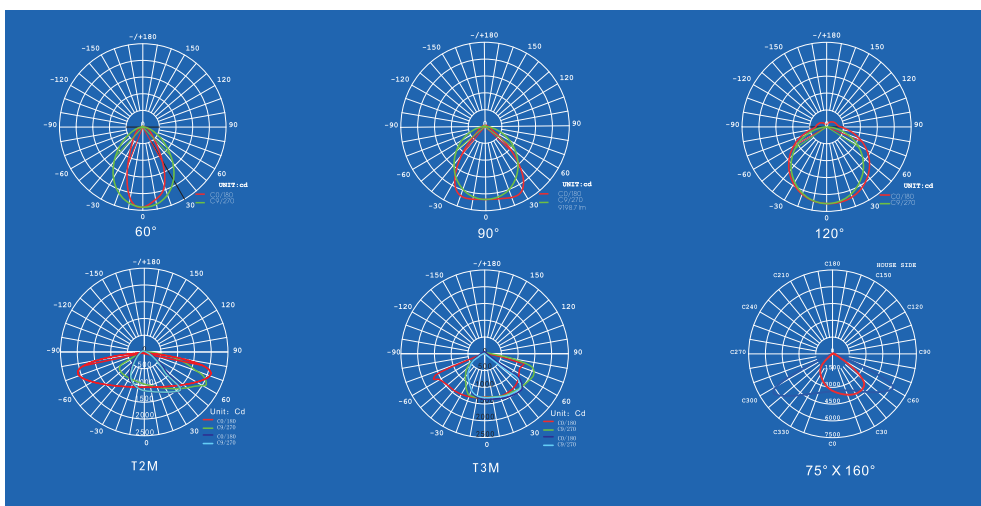

منحنی پخش نور

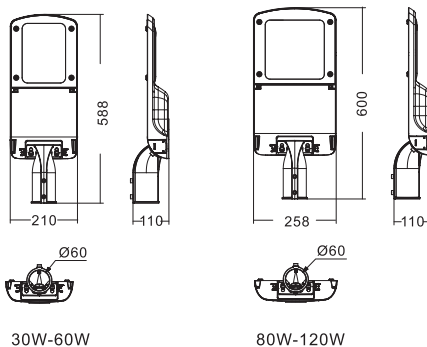

ابعاد (میلیمتر)	IP	رنگ بدنه	جنس بدنه	زاویه پخش نور	شاخص نمود رنگ	طول عمر اسمی (ساعت)	ضریب توان	راندمان (لومن/وات)	شار نوری (لومن)	ولتاژ ورودی (ولت)	توان مصرفی (وات)	منبع نور	رنگ نور	جدول مشخصات فنی چراغ خیابانی کینو A KEYNO - A
588x210x110	IP65	طوسی	آلومینیوم دایکست	75°*160°	Ra>70	50000	>0.9	150	7500	90-305 VAC	50	LED	مهاپی، طبیعی، آفتابی 3000K, 4000K, 6500K	
600x258x110	IP65	طوسی	آلومینیوم دایکست	75°*160°	Ra>70	50000	>0.9	150	15000	90-305 VAC	100	LED	سرچ پروتکتور (SPD)	



پرژکتور تراز TARAZ

ویژگی ها:

- ماژول SMD LED با طول عمر بیش از ۳۰۰۰۰ ساعت
- بازده نوری بالا و صرفه جویی در مصرف انرژی
- آماده در دمای رنگ ۳۰۰۰، ۴۰۰۰، ۶۵۰۰ کلوین
- فقدان اشعه فرابنفش (UV)
- سازگاری با محیط زیست
- امکان نصب روکار عمودی و افقی
- طراحی زیبا، پخش یکنواخت نور
- بدنه آلومینیوم دایکست. رنگ آمیزی پودری ضد خوردگی
- IP66
- دارای تاییدیه آزمایشگاه دانشگاه تهران و اپیل
- گارانتی (CET-165A ۱۸ ماه) (CET-165B ۳۶ ماه)

کاربردها:

- نورپردازی محیطهای خارجی و داخلی، سوله ها و کارخانه ها

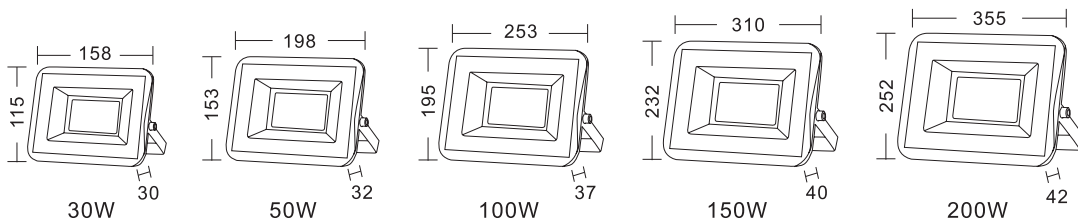
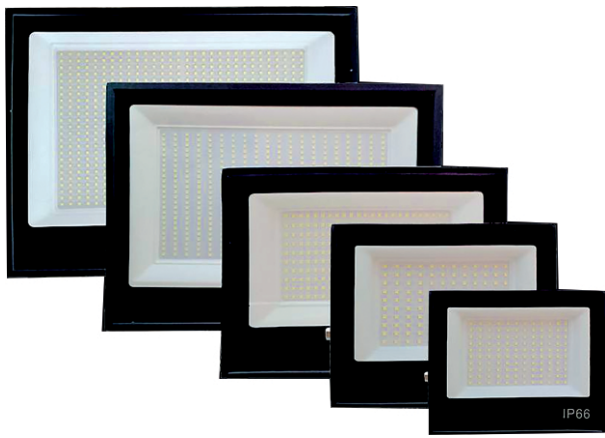

ابعاد (میلیمتر)	IP	رنگ بدنه	جنس بدنه	شاخص نمود رنگ	طول عمر اسمی (ساعت)	ضریب توان	راندمان (لومن/وات)	شار نوری (لومن)	ولتاژ ورودی (ولت)	توان مصرفی (وات)	منبع نور	رنگ نور	جدول مشخصات فنی پرژکتور تراز - A - TARAZ - A
150x115x30	IP66	مشکی	آلومینیوم دایکست	Ra>70	30000	>0.5	90	2700	100-265 VAC	30	LED	مهتابی، طبیعی، آفتابی 3000K, 4000K, 6500K	سرچ پروتکتور (SPD)
190x155x30	IP66	مشکی	آلومینیوم دایکست	Ra>70	30000	>0.5	90	4700	100-265 VAC	50	LED		
240x185x30	IP66	مشکی	آلومینیوم دایکست	Ra>70	30000	>0.5	90	9000	100-265 VAC	100	LED		
290x220x30	IP66	مشکی	آلومینیوم دایکست	Ra>70	30000	>0.5	90	13500	100-265 VAC	150	LED		
325x245x30	IP66	مشکی	آلومینیوم دایکست	Ra>70	30000	>0.5	90	18000	100-265 VAC	200	LED		
												2.5KV, 4KV	



ابعاد (میلیمتر)	IP	رنگ بدنه	جنس بدنه	شاخص نمود رنگ	طول عمر اسمی (ساعت)	ضریب توان	راندمان (لومن/وات)	شار نوری (لومن)	ولتاژ ورودی (ولت)	توان مصرفی (وات)	منبع نور	رنگ نور	جدول مشخصات فنی پرژکتور تراز - B - TARAZ - B
150x115x30	IP66	مشکی	آلومینیوم دایکست	Ra>70	30000	>0.9	100	3000	180-265 VAC	30	LED	مهتابی، طبیعی، آفتابی 3000K, 4000K, 6500K	سرچ پروتکتور (SPD)
190x155x30	IP66	مشکی	آلومینیوم دایکست	Ra>70	30000	>0.9	100	5000	180-265 VAC	50	LED		
240x185x30	IP66	مشکی	آلومینیوم دایکست	Ra>70	30000	>0.9	100	10000	180-265 VAC	100	LED		
290x220x30	IP66	مشکی	آلومینیوم دایکست	Ra>70	30000	>0.9	100	15000	180-265 VAC	150	LED		
325x245x30	IP66	مشکی	آلومینیوم دایکست	Ra>70	30000	>0.9	120	20000	180-265 VAC	200	LED		
												2.5KV, 4KV	





SUZAN چراغ صنعتی

ویژگی ها:

- ماژول SMD LED با طول عمر بیش از ۵۰۰۰۰ ساعت
- بازده نوری بالا و صرفه جویی در مصرف انرژی
- ضریب نمود رنگی $CRI > 80$
- آماده در دمای رنگ ۳۰۰۰، ۴۰۰۰، ۶۵۰۰ کلوین
- فقدان اشعه فرابنفش (UV)
- سازگاری با محیط زیست
- امکان نصب توکار و روکار عمودی و افقی
- طراحی زیبا، پخش یکنواخت نور
- گارانتی (CET-120A ۲۴ ماه) (CET-120D ۳۶ ماه)

کاربردها:

- کاربردسوله ها و کارخانه ها و مکانهایی با ارتفاع زیاد

هدایت حرارتی

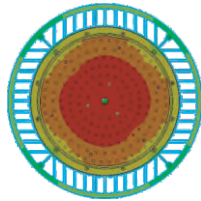

هدایت حرارتی

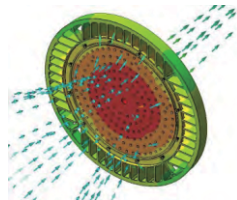

انتقال حرارت هوا

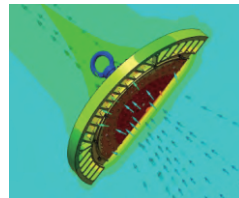

اثر حرارتی هوا

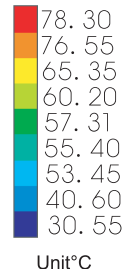

قطر (میلیمتر)	IP	رنگ بدنه	جنس بدنه	زاویه پخش نور	شاخص نمود رنگ	طول عمر اسمی (ساعت)	ضریب توان	راندمان (لومن/وات)	شار نوری (لومن)	ولتاژ ورودی (ولت)	توان مصرفی (وات)	منبع نور	رنگ نور	جدول مشخصات فنی چراغ سوله ای سوزان - D SUZAN - D
250	IP65	طوسی	آلومینیوم دایکست	90°*120°	Ra>70	50000	> 0.9	100	10000	180 - 265 VAC	100	LED	مهربانی، طبیعی، آفتابی 3000K, 4000K, 6500K	
300	IP65	طوسی	آلومینیوم دایکست	90°*120°	Ra>70	50000	> 0.9	100	15000	180 - 265 VAC	150	LED		
345	IP65	طوسی	آلومینیوم دایکست	90°*120°	Ra>70	50000	> 0.9	100	20000	180 - 265 VAC	200	LED		
													سرچ پروتکتور (SPD) 4KV, 6KV	



قطر (میلیمتر)	IP	رنگ بدنه	جنس بدنه	زاویه پخش نور	شاخص نمود رنگ	طول عمر اسمی (ساعت)	ضریب توان	راندمان (لومن/وات)	شار نوری (لومن)	ولتاژ ورودی (ولت)	توان مصرفی (وات)	منبع نور	رنگ نور	جدول مشخصات فنی چراغ سوله ای سوزان - A SUZAN - A
250	IP65	طوسی	آلومینیوم دایکست	90°*120°	Ra>70	50000	> 0.9	120	12000	85 - 265 VAC	100	LED	مهربانی، طبیعی، آفتابی 3000K, 4000K, 6500K	
300	IP65	طوسی	آلومینیوم دایکست	90°*120°	Ra>70	50000	> 0.9	120	18000	85 - 265 VAC	150	LED		
345	IP65	طوسی	آلومینیوم دایکست	90°*120°	Ra>70	50000	> 0.9	120	24000	85 - 265 VAC	200	LED		
													سرچ پروتکتور (SPD) 4KV, 6KV	

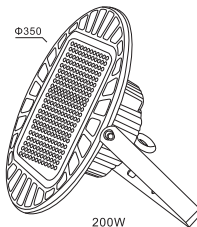
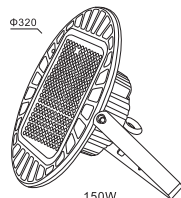
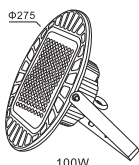



براکت روکار مدل نیکان

ویژگی ها:

- ماژول SMD LED با طول عمر بیش از ۱۵۰۰۰ ساعت
- بازده نوری بالا و صرفه‌جویی در مصرف انرژی
- ضریب نمود رنگی $CRI > 80$
- آماده در دمای رنگ ۳۰۰۰، ۴۰۰۰، ۶۵۰۰ کلوبین
- فقدان اشعه فرابنفش (UV)
- سازگاری با محیط زیست
- امکان نصب روکار عمودی و افقی
- طراحی زیبا، پخش یکنواخت نور
- گارانتی ۱۵ ماه

کاربردها:

- ساختمان‌های اداری، تجاری، مسکونی، آموزشگاهها و بیمارستانها



ابعاد (میلیمتر)	IP	رنگ بدنه	جنس دیفیوزر	جنس بدنه	طول عمر (ساعت)	شاخص نمود رنگ	راندمان (لومن/وات)	شار نوری (لومن)	ولتاژ (ولت)	توان مصرفی (وات)	منبع نور	رنگ نور	براکت روکار مدل نیکان
200x60x30	IP20	سفید	پلی کربنات	آلومینیوم	15000	Ra>80	90	1350	220-240	15	LED	مهربانی، طبیعی، آفتابی 3000K, 4000K, 6500K	
600x60x30	IP20	سفید	پلی کربنات	آلومینیوم	15000	Ra>80	90	3600	220-240	40	LED		
900x60x30	IP20	سفید	پلی کربنات	آلومینیوم	15000	Ra>80	90	5400	220-240	60	LED		
1200x60x30	IP20	سفید	پلی کربنات	آلومینیوم	15000	Ra>80	90	7200	220-240	80	LED		



براکت روکار مدل ویهان

ویژگی ها:

- ماژول SMD LED با طول عمر بیش از ۱۵۰۰۰ ساعت
- بازده نوری بالا و صرفه‌جویی در مصرف انرژی
- ضریب نمود رنگی $CRI > 80$
- آماده در دمای رنگ ۳۰۰۰، ۴۰۰۰، ۶۵۰۰ کلوبین
- فقدان اشعه فرابنفش (UV)
- سازگاری با محیط زیست
- امکان نصب روکار عمودی و افقی
- طراحی زیبا، پخش یکنواخت نور
- گارانتی ۱۵ ماه

کاربردها:

- ساختمان‌های اداری، تجاری، مسکونی، آموزشگاهها و بیمارستانها



ابعاد (میلیمتر)	IP	رنگ بدنه	جنس دیفیوزر	جنس بدنه	طول عمر (ساعت)	شاخص نمود رنگ	راندمان (لومن/وات)	شار نوری (لومن)	ولتاژ (ولت)	توان مصرفی (وات)	منبع نور	رنگ نور	براکت روکار مدل ویهان
300x60x42	IP20	سفید	پلی کربنات	آلومینیوم	15000	Ra>80	100	2000	220-240	20	LED	مهربانی، طبیعی، آفتابی 3000K, 4000K, 6500K	
600x60x42	IP20	سفید	پلی کربنات	آلومینیوم	15000	Ra>80	100	4000	220-240	40	LED		
900x60x42	IP20	سفید	پلی کربنات	آلومینیوم	15000	Ra>80	100	6000	220-240	60	LED		
1200x60x42	IP20	سفید	پلی کربنات	آلومینیوم	15000	Ra>80	100	8000	220-240	80	LED		





براکت روکار مدل ویرا

ویژگی ها:

- مازول SMD LED با طول عمر بیش از ۱۵۰۰۰ ساعت
- بازده نوری بالا و صرفه‌جویی در مصرف انرژی
- ضریب نمود رنگی $CRI > 80$
- آماده در دمای رنگ ۳۰۰۰، ۴۰۰۰، ۶۵۰۰ کلوین
- فقدان اشعه فرابنفش (UV)
- سازگاری با محیط زیست
- امکان نصب روکار عمودی و افقی
- طراحی زیبا، پخش یکنواخت نور
- گارانتی ۱۵ ماه

کاربردها:

- ساختمان‌های اداری، تجاری، مسکونی، آموزشگاهها و بیمارستانها



ابعاد (میلیمتر)	IP	رنگ بدنه	جنس دیفیوزر	جنس بدنه	طول عمر اسمی (ساعت)	شاخص نمود رنگ	راندمان (لومن/وات)	شار نوری (لومن)	ولتاژ (ولت)	توان مصرفی (وات)	منبع نور	رنگ نور	براکت روکار مدل ویرا
300x50x35	IP20	سفید	پلی کربنات	آلومینیوم	15000	Ra>80	90	1800	220-240	20	LED	مهربانی، طبیعی، آفتابی 3000K, 4000K, 6500K	
600x50x35	IP20	سفید	پلی کربنات	آلومینیوم	15000	Ra>80	90	3600	220-240	40	LED		
900x50x35	IP20	سفید	پلی کربنات	آلومینیوم	15000	Ra>80	90	5400	220-240	60	LED		
1200x50x35	IP20	سفید	پلی کربنات	آلومینیوم	15000	Ra>80	90	7200	220-240	80	LED		
1500x50x35	IP20	سفید	پلی کربنات	آلومینیوم	15000	Ra>80	90	9000	220-240	100	LED		



براکت روکار مدل مهیا

ویژگی ها:

- مازول SMD LED با طول عمر بیش از ۱۵۰۰۰ ساعت
- بازده نوری بالا و صرفه‌جویی در مصرف انرژی
- ضریب نمود رنگی $CRI > 80$
- آماده در دمای رنگ ۳۰۰۰، ۴۰۰۰، ۶۵۰۰ کلوین
- فقدان اشعه فرابنفش (UV)
- سازگاری با محیط زیست
- امکان نصب روکار عمودی و افقی
- طراحی زیبا، پخش یکنواخت نور
- گارانتی ۱۵ ماه

کاربردها:

- ساختمان‌های اداری، تجاری، مسکونی، آموزشگاهها و بیمارستانها



ابعاد (میلیمتر)	IP	رنگ بدنه	جنس دیفیوزر	جنس بدنه	طول عمر اسمی (ساعت)	شاخص نمود رنگ	راندمان (لومن/وات)	شار نوری (لومن)	ولتاژ (ولت)	توان مصرفی (وات)	منبع نور	رنگ نور	براکت روکار مدل مهیا
900x60x40	IP20	مشکی	پلی کربنات	آلومینیوم	15000	Ra>80	90	5400	220-240	60	LED	مهربانی، طبیعی، آفتابی 3000K, 4000K, 6500K	
1200x60x40	IP20	مشکی	پلی کربنات	آلومینیوم	15000	Ra>80	90	7200	220-240	80	LED		





چراغ فول لایت رو کار و توکار هاروکو

ویژگی ها:

- مازول SMD LED با طول عمر بیش از ۱۵۰۰۰ ساعت
- بازده نوری بالا و صرفه جویی در مصرف انرژی
- ضریب نمود رنگی $CRI > 80$
- آماده در دمای رنگ ۳۰۰۰، ۴۰۰۰، ۶۵۰۰ کلوین
- فقدان اشعه فرابنفش (UV)
- سازگاری با محیط زیست
- بدون فریم
- امکان نصب توکار و روکار
- طراحی زیبا پخش یکنواخت نور
- گارانتی ۱۵ ماه

کاربردها:

- ساختمان‌های اداری ، تجاری ، مسکونی، آموزشگاهها و بیمارستانها

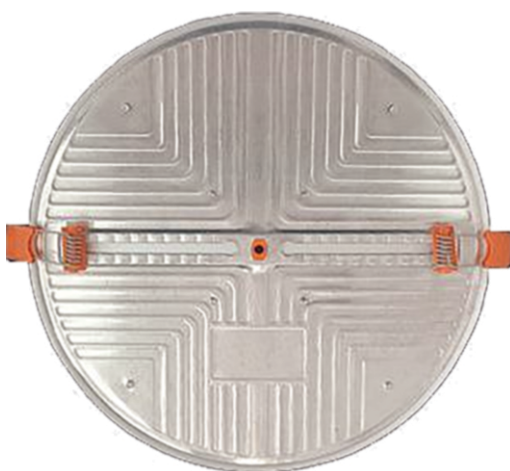
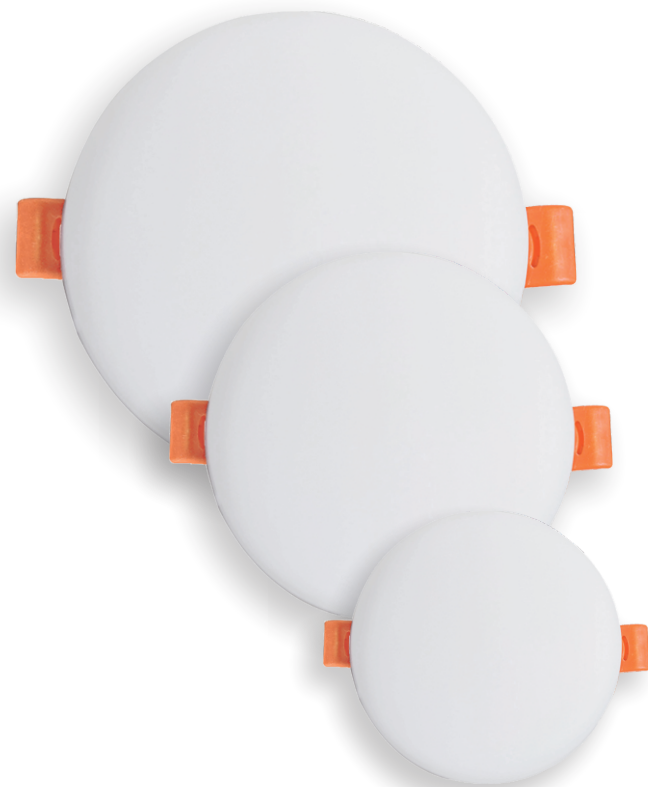

قطر چراغ (میلیمتر)	IP	طول عمر اسمی (ساعت)	شاخص نمود رنگ	راندمان (لومن / وات)	شار نوری (لومن)	ولتاژ (ولت)	توان مصرفی (وات)	منبع نور	رنگ نور	چراغ فول لایت روکار و توکار مدل هاروکو
40-110	IP20	15000	Ra>80	80	800	220-240	10	LED	3000K, 4000K, 6500K	
40-110	IP20	15000	Ra>80	80	1440	220-240	18	LED	3000K, 4000K, 6500K	
40-160	IP20	15000	Ra>80	80	1920	220-240	24	LED	3000K, 4000K, 6500K	
40-210	IP20	15000	Ra>80	80	2880	220-240	36	LED	3000K, 4000K, 6500K	





چراغ دانلایت نیام

ویژگی ها:

- ماژول SMD LED با طول عمر بیش از ۱۵۰۰۰ ساعت
- بازده نوری بالا و صرفه جویی در مصرف انرژی
- ضریب نمود رنگی $CRI > 80$
- آماده در دمای رنگ ۳۰۰۰، ۴۰۰۰، ۶۵۰۰ کلوین
- فقدان اشعه فرابنفش (UV)
- سازگاری با محیط زیست
- امکان نصب توکار
- گارانتی ۱۵ ماه

کاربردها:

- ساختمان‌های اداری ، تجاری ، مسکونی



قطر چراغ (میلیمتر)	IP	طول عمر اسمی (ساعت)	شاخص نمود رنگ	راندمان (لومن / وات)	شار نوری (لومن)	ولتاژ (ولت)	توان مصرفی (وات)	منبع نور	رنگ نور	چراغ دانلایت توکار مدل نیام
60	IP20	15000	$Ra > 80$	80	640	220-240	8	LED	3000K, 4000K, 6500K	
90	IP20	15000	$Ra > 80$	80	960	220-240	12	LED	3000K, 4000K, 6500K	
120	IP20	15000	$Ra > 80$	80	1440	220-240	18	LED	3000K, 4000K, 6500K	
150	IP20	15000	$Ra > 80$	80	1920	220-240	24	LED	3000K, 4000K, 6500K	





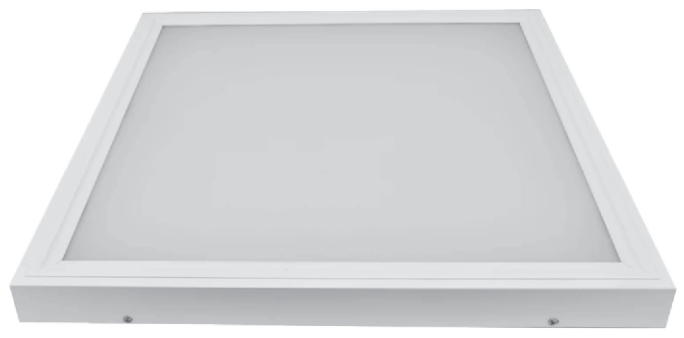

پنل بک لایت کیارا

ویژگی ها:

- ماژول SMD LED با طول عمر بیش از ۲۰۰۰۰ ساعت
- بازده نوری بالا و صرفه جویی در مصرف انرژی
- ضریب نمود رنگی $CRI > 80$
- آماده در دمای رنگ ۳۰۰۰، ۴۰۰۰، ۶۵۰۰ کلوین
- فقدان اشعه فرابنفش (UV)
- توزیع یکنواخت نور
- سازگاری با محیط زیست
- نصب توکار و روکار
- گارانتی ۱۵ ماه

کاربردها:

- ساختمان‌های اداری ، تجاری ، مسکونی، آموزشگاهها و بیمارستانها

ابعاد (میلیمتر)	IP	طول عمر اسمی (ساعت)	شاخص نمود رنگ	راندمان (لومن/ وات)	شار نوری (لومن)	ولتاژ (ولت)	توان مصرفی (وات)	منبع نور	رنگ نور	پنل بک لایت روکار کیارا
59.5x59.5	IP20	20000	Ra>80	90	4500	220-240	50	LED	مهربانی ، طبیعی ، آفتابی 3000K, 4000K, 6500K	
59.5x59.5	IP20	20000	Ra>80	90	5850	220-240	65	LED		
59.5x59.5	IP20	20000	Ra>80	90	7650	220-240	85	LED		



ابعاد (میلیمتر)	IP	طول عمر اسمی (ساعت)	شاخص نمود رنگ	راندمان (لومن/ وات)	شار نوری (لومن)	ولتاژ (ولت)	توان مصرفی (وات)	منبع نور	رنگ نور	پنل بک لایت توکار کیارا
59.5x59.5	IP20	20000	Ra>80	90	5850	220-240	65	LED	3000K, 4000K, 6500K مهربانی ، طبیعی ، آفتابی	
59.5x59.5	IP20	20000	Ra>80	90	7650	220-240	85	LED	3000K, 4000K, 6500K مهربانی ، طبیعی ، آفتابی	





لامپ حبایی



ویژگی ها:

- مازول SMD LED با طول عمر بیش از ۱۵۰۰۰ ساعت
- بازده نوری بالا و صرفه‌جویی در مصرف انرژی
- ضریب نمود رنگی $CRI > 80$
- آماده در دمای رنگ ۳۰۰۰، ۴۰۰۰، ۶۵۰۰ کلوین
- فقدان اشعه فرابنفش (UV)
- توزیع یکنواخت نور
- سازگاری با محیط زیست

کاربردها:

- ساختمان‌های اداری، تجاری، مسکونی، آموزشگاهها و بیمارستانها

تعداد در کارتن	شکل ظاهری	سریچ	IP	طول عمر اسی (ساعت)	شاخص نمود رنگ	راندمان (لومن/ وات)	شار نوری (لومن)	ولتاژ (ولت)	توان مصرفی (وات)	منبع نور	رنگ نور	لامپ حبایی
100	A60	E27	IP20	15000	$Ra > 80$	90	900	220-240	10	LED	مهربانی، طبیعی، آفتابی 3000K, 4000K, 6500K	
100	A60	E27	IP20	15000	$Ra > 80$	90	1080	220-240	12	LED		
100	A70	E27	IP20	15000	$Ra > 80$	90	1350	220-240	15	LED		
48	A80	E27	IP20	15000	$Ra > 80$	90	1800	220-240	20	LED		



لامپ استوانه ای



ویژگی ها:

- مازول SMD LED با طول عمر بیش از ۱۵۰۰۰ ساعت
- بازده نوری بالا و صرفه‌جویی در مصرف انرژی
- ضریب نمود رنگی $CRI > 80$
- آماده در دمای رنگ ۳۰۰۰، ۴۰۰۰، ۶۵۰۰ کلوین
- فقدان اشعه فرابنفش (UV)
- توزیع یکنواخت نور
- سازگاری با محیط زیست

کاربردها:

- ساختمان‌های اداری، تجاری

تعداد در کارتن	شکل ظاهری	سریچ	IP	طول عمر اسی (ساعت)	شاخص نمود رنگ	راندمان (لومن/ وات)	شار نوری (لومن)	ولتاژ (ولت)	توان مصرفی (وات)	منبع نور	رنگ نور	لامپ استوانه ای
24	T100	E27	IP20	15000	$Ra > 80$	105	3150	220-240	30	LED	مهربانی، طبیعی، آفتابی 3000K, 4000K, 6500K	
24	T120	E27	IP20	15000	$Ra > 80$	105	4200	220-240	40	LED		
24	T140	E27	IP20	15000	$Ra > 80$	105	5250	220-240	50	LED		



تعداد در کارتن	شکل ظاهری	سریچ	IP	طول عمر اسی (ساعت)	شاخص نمود رنگ	راندمان (لومن/ وات)	شار نوری (لومن)	ولتاژ (ولت)	توان مصرفی (وات)	منبع نور	رنگ نور	لامپ استوانه ای فلزی
10	T140	E27,E40	IP20	15000	$Ra > 80$	105	8400	220-240	80	LED	مهربانی، طبیعی، آفتابی 3000K, 4000K, 6500K	
10	T140	E27,E40	IP20	15000	$Ra > 80$	105	10500	220-240	100	LED		





لامپ شمعی

ویژگی ها:

- ماژول SMD LED با طول عمر بیش از ۱۵۰۰۰ ساعت
- بازده نوری بالا و صرفه‌جویی در مصرف انرژی
- ضریب نمود رنگی $CRI > 80$
- آماده در دمای رنگ ۳۰۰۰، ۴۰۰۰، ۶۵۰۰ کلوین
- فقدان اشعه فرابنفش (UV)
- توزیع یکنواخت نور
- سازگاری با محیط زیست

کاربردها:

- ساختمان‌های اداری، تجاری، مسکونی



تعداد در کارتن	شکل ظاهری	سریچ	IP	طول عمر اسی (ساعت)	شاخص نمود رنگ	راندمان (لومن/وات)	شار نوری (لومن)	ولتاژ (وات)	توان مصرفی (وات)	منبع نور	رنگ نور	لامپ شمعی
100	شمعی، اشکی	E14	IP20	15000	Ra>80	90	630	220-240	7	LED	مهربانی، طبیعی، آفتابی 3000K, 4000K, 6500K	



لامپ هالوژن

ویژگی ها:

- ماژول SMD LED با طول عمر بیش از ۱۵۰۰۰ ساعت
- بازده نوری بالا و صرفه‌جویی در مصرف انرژی
- ضریب نمود رنگی $CRI > 80$
- آماده در دمای رنگ ۳۰۰۰، ۴۰۰۰، ۶۵۰۰ کلوین
- فقدان اشعه فرابنفش (UV)
- توزیع یکنواخت نور
- سازگاری با محیط زیست

کاربردها:

- ساختمان‌های اداری، تجاری، مسکونی



تعداد در کارتن	شکل ظاهری	سریچ	IP	طول عمر اسی (ساعت)	شاخص نمود رنگ	راندمان (لومن/وات)	شار نوری (لومن)	ولتاژ (وات)	توان مصرفی (وات)	منبع نور	رنگ نور	لامپ هالوژن
100	هالوژن	Gu5 Gu10	IP20	15000	Ra>80	90	630	220-240	7	LED	مهربانی، طبیعی، آفتابی 3000K, 4000K, 6500K	



خدمات شرکت

خدمات شرکت با هدف بهینه سازی مصرف انرژی و زیبا سازی محیطی انجام میشود

۱- خدمات طراحی محیطهای داخلی: طراحی روشنایی محیطهای داخلی و تامین چراغهای داخلی مانند (پنل، براکت، فولایت و دانلایت و...)

۲- خدمات طراحی محیطهای خارجی: طراحی روشنایی محیطهای خارجی و تامین چراغهای خیابانی، پروژکتوری و صنعتی مورد نیاز

۳- تعویض لامپهای تخلیه گازی با ماژولهای ال ای دی در چراغهای قدیمی

همچنین **شرکت فرا تجارت زردکوه** با تکیه بر دانش فنی و داشتن نیروهای متخصص، گامهای موثری در زمینه طراحی و تولید ماژولهای مناسب چراغهای خیابانی و بدنه آنها برداشته است و خدمات زیر را ارائه می کند:

۱- تعویض تجهیزات روشنایی داخل چراغها با لامپهای گازی (تعویض با ماژول ال دی دی) به منظور بهینه سازی مصرف انرژی و کاهش هزینه های تعویض و نگهداری.

چراغ موجود بخار سدیم					چراغ موجود بخار جیوه		عنوان
50	70	150	210	250	125	250	توان (وات)
جایگزین پیشنهادی LED							عنوان
20	20	60	60	80	30	60	توان (وات)

۲- جایگزینی چراغهای جدید ال ای دی با چراغهای قدیمی

۳- محاسبات و اجرای پروژه های بهینه سازی مصرف انرژی بر اساس M&V (برنامه ریزی، اندازه گیری، جمع آوری و تحلیل داده ها) برای پروژه های کشوری و صنعتی

نمونه پروژه انجام شده

شرکت فرا تجارت زردکوه در زمینه بهینه سازی مصرف انرژی در حوزه روشنایی، با در دست داشتن پروژه های کشوری و خصوصی از پیشروان این صنعت می باشد.

پروژه طرح بازار روشنایی معابر کشور در حال اجرا در استان چهارمحال بختیاری:

- پیشرفت پروژه ۲۵٪

- تعداد چراغهای جایگزین ۳۰۰۰۰ عدد

- میزان صرفه جویی در مصرف انرژی نسبت به درصد قبل $\geq 70\%$

- میزان صرفه جویی سه ماهه بنابر محاسبات شرکت M&V $\geq 30\%$

تصویر زیر میزان تغییر شدت روشنایی و توزیع یکنواخت نور در سطح خیابان را قبل و بعد از تعویض چراغها نشان میدهد.



چراغ ال ای دی ۶۰ وات (بعد از تعویض) چراغ ۲۵۰ وات بخار جیوه (قبل از تعویض)